

MODOS DE BÚSQUEDA

* Solo para EQUINOX 900

PARQUE

Ideal para áreas recreativas con mucha basura, incluida la detección más general.

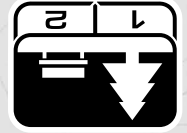

Generales y Joyería Fina

CAMPO

Ideal para detectar en campos históricos para obtener una gama más amplia de tamaños de objetivos.



Monedas y Artefactos Monedas Finas y Artefactos

PLAYA

Para todas las condiciones de agua salada: arena seca, arena mojada, costas y bajo el agua.

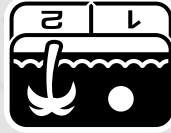

Arena Humeda y Seca Bajo el Agua y Costas

ORO*

Para la prospección de pepitas de oro en ubicaciones de campos de oro mineralizados.

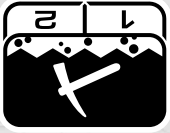

Terrano Normal Difícil

INICIO RÁPIDO

ENCENDER



SELECCIONE EL MODO DE BÚSQUEDA



CANCELACIÓN DE RUIDO



INICIAR LA DETECCIÓN



EQUINOX

700 | 900

GUÍA DE INICIO

Esta Guía de inicio y el Manual completo del usuario de EQUINOX® está disponible para descargar en línea.

Obtenga estos idiomas y más:

- DE Deutsch
- FR français
- PT Português
- EN Inglés
- JP 日本語
- RU русский
- ES Español
- KR 한국어
- ZH 中文



1-800-044-681

ENSAMBLE

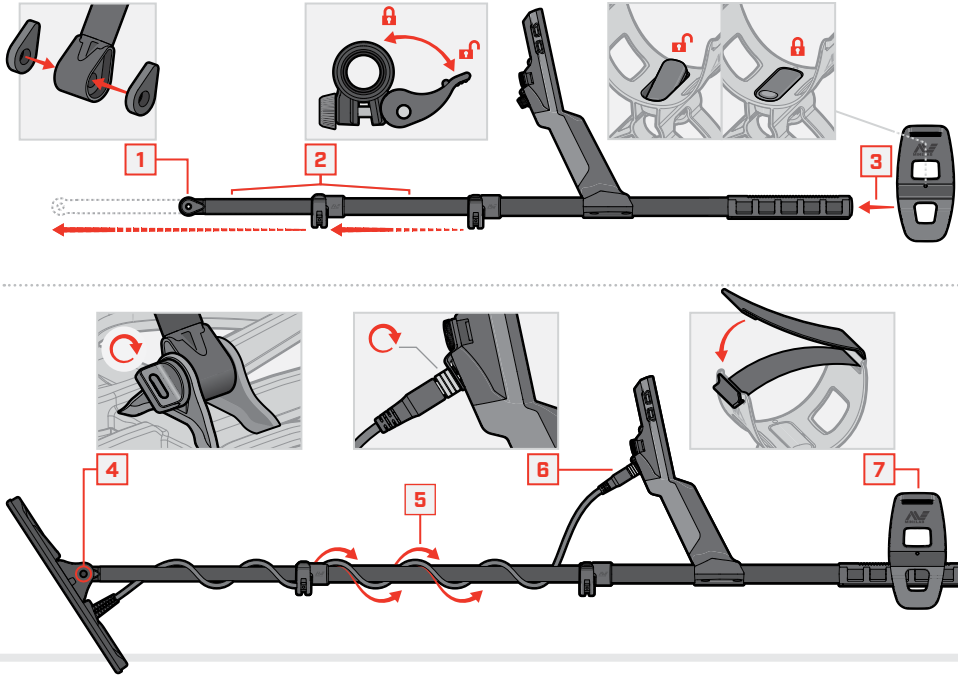

ASEGURE EL BLOQUE DE PRESIÓN

Ajuste los bloques de presión si la extensión telescópica se desliza o se afloja.



Liberar



Apretar suavemente en incrementos

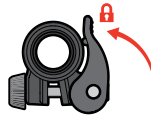

Asegurar

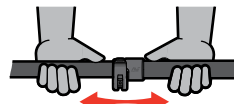

Verifique y repita si es necesario

CARGA

5-6 HORAS

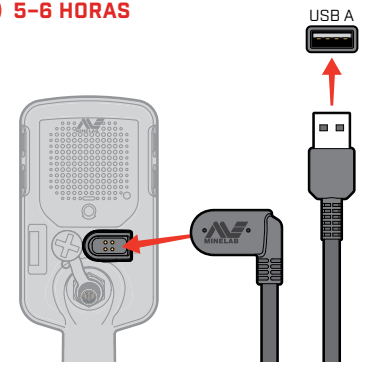

! Cargue su detector con un cargador USB de buena calidad que tenga una capacidad de carga mínima de 2 A @ 5 V.

Existe riesgo de falla del cargador USB si se usa un cargador de baja calidad. Busque las siguientes marcas en los cargadores USB:



3 HORAS



CONTROLES Y PANTALLA



* Solo para EQUINOX 900